

CATEGORIA DE PERICOL DE INCENDIU "C"
 CLASA DE REZISTENTA LA FOC "II" conform P118-1/2013
 CATEGORIA DE IMPORTANTA "C" conform HG 766/1997
 CLASA DE IMPORTANTA "II" conform P100-1/2013
 ZONA SEISMICA DE CALCUL:
 $g_0 = 0,15g$ (IMR 225 ani)
 $T_0 = 0,70$ sec.
NIVELUL IS DE VERIFICARE

Verificator	Ing. Calugariu Dan	SEMNAȚURA	REFERAT/EXPERTIZA NR./DATA	Proiect Numar	A 643
Expert				Planşa Numar	PT
S.C. ASEAN S.R.L. R 8895779 ATELIER DE PROIECTARE alea. St. Nicolae nr. 2, sc. 2, et. 221, Jilul		Scara: 1/200 Data: 2014		Proces: Onasul Bumbesti Jiu reprezentat prin primarie Sptialul Orasenesc Bumbesti Jiu	
SPECIFICATIE	NUME	SEMNAȚURA	DATE	Proces: Prepararea apei calde menajere prin valorificarea resurselor energ. regenerabile cu sisteme ce utilizeaza energiu solar la spitalul Orasenesc Bumbesti Jiu, Gorj	
SEF PROIECT	Ing. Razvan Andrei			Titlu planşa:	
PROIECTAT	Ing. Razvan Andrei			Instalatiile preparate a.c.m.	
DRESENAT	Ing. Florentin Galatin			Din: ambalare manuala enlare	

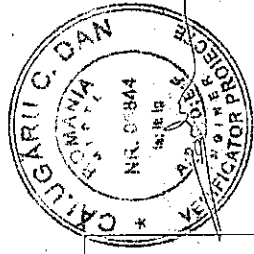

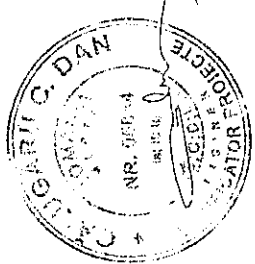
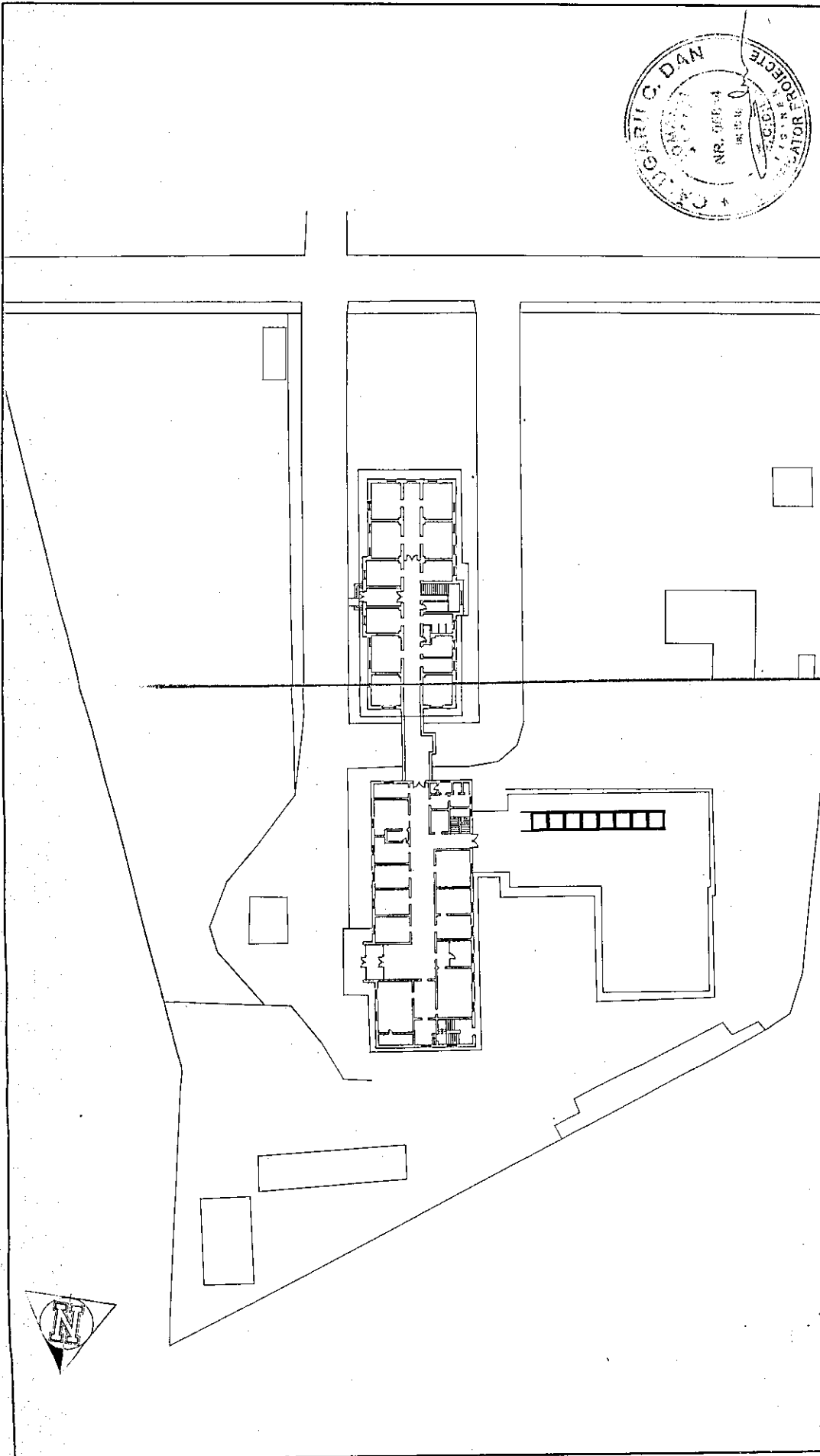

CATEGORIA DE PERICOL DE INCENDIU: C
 CLASA DE REZISTENTA LA FOC: II' cont. P/10-12013
 CATEGORIA DE IMPORTANTA: C' cont. HG. 766/1997
 CLASA DE IMPORTANTA: II' cont. P/100-12013
 ZONA SEISMICA DE CALCUL:
 ag = 0,15g (IMR 225 ani)
 Tc = 0,70 sec.
 NIVELUL IS DE VERIFICARE

Verificator	Ing. Calugaru Dan	SENINATURA		REFERINTA EXPERTIZA NR./ DATA	
Proiectant					
Scara:					
Titlu proiect:					
Proiect					
Executat					
Scara:					
Titlu proiect:					
Proiect					
Executat					
Scara:					
Titlu proiect:					
Proiect					
Executat					
Scara:					
Titlu proiect:					
Proiect					
Executat					
Scara:					
Titlu proiect:					
Proiect					
Executat					
Scara:					
Titlu proiect:					
Proiect					
Executat					
Scara:					
Titlu proiect:					
Proiect					
Executat					
Scara:					
Titlu proiect:					
Proiect					
Executat					
Scara:					
Titlu proiect:					
Proiect					
Executat					
Scara:					
Titlu proiect:					
Proiect					
Executat					
Scara:					
Titlu proiect:					
Proiect					
Executat					
Scara:					
Titlu proiect:					
Proiect					
Executat					
Scara:					
Titlu proiect:					
Proiect					
Executat					
Scara:					
Titlu proiect:					
Proiect					
Executat					
Scara:					
Titlu proiect:					
Proiect					
Executat					
Scara:					
Titlu proiect:					
Proiect					
Executat					
Scara:					
Titlu proiect:					
Proiect					
Executat					
Scara:					
Titlu proiect:					
Proiect					
Executat					
Scara:					
Titlu proiect:					
Proiect					
Executat					
Scara:					
Titlu proiect:					
Proiect					
Executat					
Scara:					
Titlu proiect:					
Proiect					
Executat					
Scara:					
Titlu proiect:					
Proiect					
Executat					
Scara:					
Titlu proiect:					
Proiect					
Executat					
Scara:					
Titlu proiect:					
Proiect					
Executat					
Scara:					
Titlu proiect:					
Proiect					
Executat					
Scara:					
Titlu proiect:					
Proiect					
Executat					
Scara:					
Titlu proiect:					
Proiect					
Executat					
Scara:					
Titlu proiect:					
Proiect					
Executat					
Scara:					
Titlu proiect:					
Proiect					
Executat					
Scara:					
Titlu proiect:					
Proiect					
Executat					
Scara:					
Titlu proiect:					
Proiect					
Executat					
Scara:					
Titlu proiect:					
Proiect					
Executat					
Scara:					
Titlu proiect:					
Proiect					
Executat					
Scara:					
Titlu proiect:					
Proiect					
Executat					
Scara:					
Titlu proiect:					
Proiect					
Executat					
Scara:					
Titlu proiect:					
Proiect					
Executat					
Scara:					
Titlu proiect:					
Proiect					
Executat					
Scara:					
Titlu proiect:					
Proiect					
Executat					
Scara:					
Titlu proiect:					
Proiect					
Executat					
Scara:					
Titlu proiect:					
Proiect					
Executat					
Scara:					
Titlu proiect:					
Proiect					
Executat					
Scara:					
Titlu proiect:					
Proiect					
Executat					
Scara:					
Titlu proiect:					
Proiect					
Executat					
Scara:					
Titlu proiect:					
Proiect					
Executat					
Scara:					
Titlu proiect:					
Proiect					
Executat					
Scara:					
Titlu proiect:					
Proiect					
Executat					
Scara:					
Titlu proiect:					
Proiect					
Executat					
Scara:					
Titlu proiect:					
Proiect					
Executat					
Scara:					
Titlu proiect:					
Proiect					
Executat					
Scara:					
Titlu proiect:					
Proiect					
Executat					
Scara:					
Titlu proiect:					
Proiect					
Executat					
Scara:					
Titlu proiect:					
Proiect					
Executat					
Scara:					
Titlu proiect:					
Proiect					
Executat					
Scara:					
Titlu proiect:					
Proiect					
Executat					
Scara:					
Titlu proiect:					
Proiect					
Executat					
Scara:					
Titlu proiect:					
Proiect					
Executat					
Scara:					
Titlu proiect:					
Proiect					
Executat					
Scara:					
Titlu proiect:					
Proiect					
Executat					
Scara:					
Titlu proiect:					
Proiect					
Executat					
Scara:					
Titlu proiect:					
Proiect					
Executat					
Scara:					
Titlu proiect:					
Proiect					
Executat					
Scara:					
Titlu proiect:					
Proiect					
Executat					
Scara:					
Titlu proiect:					
Proiect					
Executat					
Scara:					
Titlu proiect:					
Proiect					
Executat					
Scara:					
Titlu proiect:					
Proiect					
Executat					
Scara:					
Titlu proiect:					
Proiect					
Executat					
Scara:					
Titlu proiect:					
Proiect					
Executat					
Scara:					
Titlu proiect:					
Proiect					
Executat					
Scara:					
Titlu proiect:					
Proiect					
Executat					
Scara:					
Titlu proiect:					
Proiect					
Executat					
Scara:					
Titlu proiect:					
Proiect					
Executat					
Scara:					
Titlu proiect:					
Proiect					
Executat					
Scara:					
Titlu proiect:					
Proiect					
Executat					
Scara:					
Titlu proiect:					
Proiect					
Executat					

LÉGENDA

- 1 - Schimbator caldura
- 2 - Panouri solare
- 3 - Panou de comanda a circuitului solar
- 4 - Vane de manevra
- 5 - Aparate indicatoare de temperatura
- 6 - Ciapete de sens
- 7 - Pompa de circulatie a agentului primar
- 8 - Vane de umplere si control
- 9 - Vas de expansiune pentru circuitul primar 80 l
- 10 - Manometru
- 11 - Supapa de siguranta
- 12 - Racord de canalizare
- 13 - Vana de golire
- 14 - Pompa de recirculare
- 15 - Bypass
- 16 - Apometru
- 17 - Vana de amestec cu termostat
- 18 - Modul de automatizare solar
- 19 - Senzori de temperatura

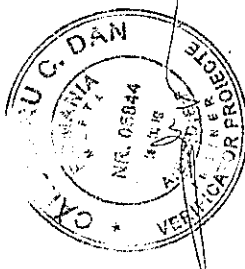
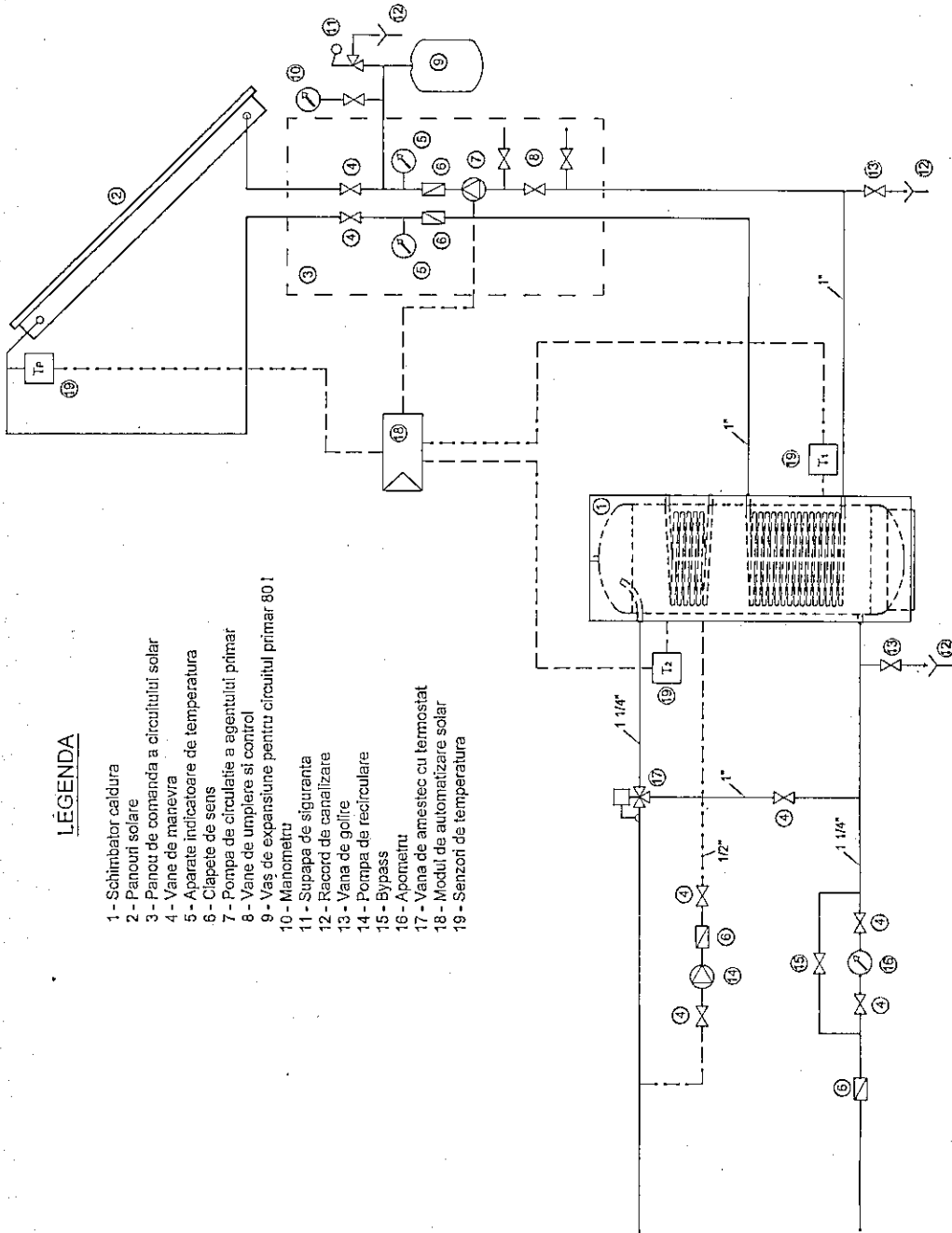

Verificator Expert	NUME	SEMNATURA	Cerinta	REFERAT / EXPERTIZA NR. / DATA
R 865779	S.C. ASEAN S.R.L. ATELIER DE PROIECTARE ateea.Silnicolaei, b.l. sc. 2, ap. 22, Tg-Jiu	J181495/1996		
SPECIFICATIE	NUME	SEMNATURA	Scara	Titlu proiect
Ing. Razvan Andrei	ASEAN S.R.L. Zabala		1:100	Orasul Bumbesti Jiu reprezentat prin primarie Spitalul orasenesc Bumbesti Jiu
PROIECTAT	Ing. Razvan Andrei			Prepararea apei calde menajere prin valorificarea resurselor energ. regenerabile cu sisteme ce utilizeaza energia solara la spitalul orasenesc Bumbesti Jiu, Gorj
DESENAT	Ing. Firescu Catalin		2014	Titlu planșă: Instalati solară preparare a.c.m Detalii de montaj
Proiect Numar	A 643	Faza	PT	Planșă Numar
				803

CATEGORIA DE PERICOL DE INCENDIU 'C'
 CLASA DE REZISTENTA LA FOC 'I' conf. P.18-1/2013
 CATEGORIA DE IMPORTANTA 'C' conf. HG 768/1997
 CLASA DE IMPORTANTA 'II' conf. P.100-1/2013
 ZONA SEISMICA DE CALCUL:
 ag = 0,15g (M.R. 225 ani)
 Tc = 0,70 sec.
 NIVELUL IS DE VERIFICARE

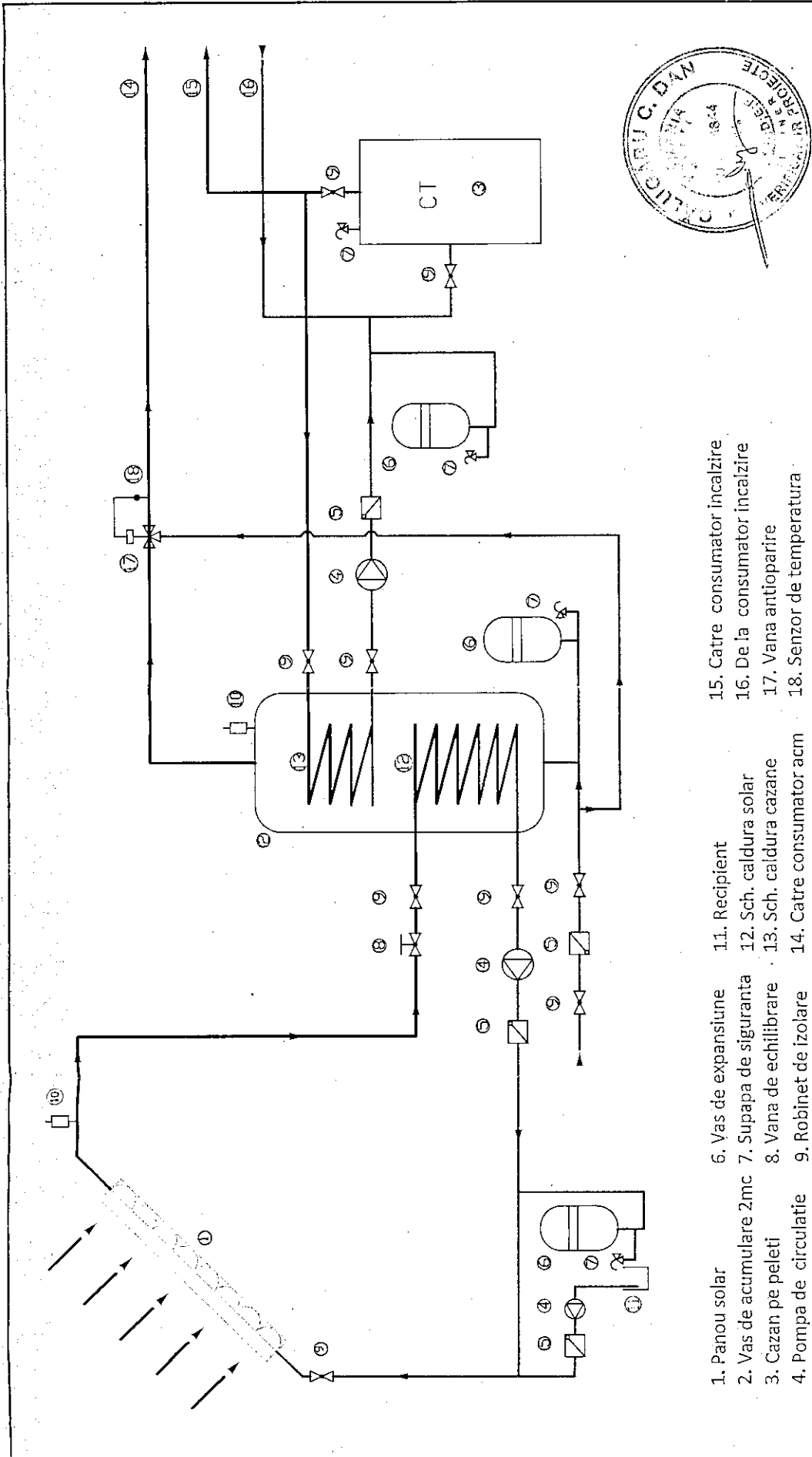

- 1. Panou solar
- 2. Vas de acumulare 2mc
- 3. Cazan pe peleti
- 4. Pompa de circulatie
- 5. Clapeta de sens
- 6. Vas de expansiune
- 7. Supapa de siguranta
- 8. Vana de echilibrare
- 9. Robinet de izolare
- 10. Ventil de aerisire
- 11. Recipient
- 12. Sch. caldura solar
- 13. Sch. caldura cazane
- 14. Catre consumator acm
- 15. Catre consumator incalzire
- 16. De la consumator incalzire
- 17. Vana antioparire
- 18. Senzor de temperatura

CATEGORIA DE PERICOL DE INCENDIU "C"
 CLASA DE REZISTENTA LA FOC "I" cont P.118-1/2013
 CATEGORIA DE IMPORTANTA "C" cont HG 769/1997
 CLASA DE IMPORTANTA "II" cont. P.100-1/2013
 ZONA SEISMICA DE CALCUL:
 ag = 0,15g (IMR 225 ani)
 Tc = 0,70 sec.
 NIVEL III - de VERIFICARE

Verificator Expert	NUME	SEMNATURA	Cerinta	REFERAT / EXPERTIZA NR. / DATA
R 8695779	S.C. ASEAN S.R.L.	<i>[Signature]</i>		Beneficiar:
ATELIER DE PROIECTARE J18/485/1996	Orasul Bumbesti Jiu reprezentat prin primarie			Spitalul orasenesc Bumbesti Jiu
aleea. S. Nicolae, b.1, sc. 2, ap. 22, Ia-Jiu	Scant			Titlu proiect:
SPECIFICATIE	NUME	SEMNATURA		Prepararea apei calde menajere prin valorificarea
SEF PROIECT	Ing. Razvan Andrei	<i>[Signature]</i>		resurselor energ. regenerabile cu sisteme ce utilizeaza
PROIECTAT	Ing. Razvan Andrei	<i>[Signature]</i>		energia solara la spitalul orasenesc Bumbesti Jiu, Gorj
				Titlu plansa:
				Instatiati solare preparare a.c.m
				Planşa
				Numar

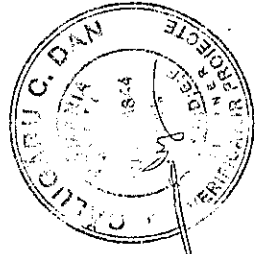

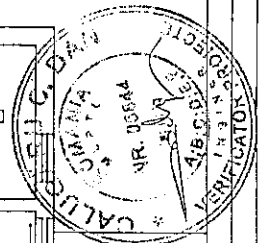
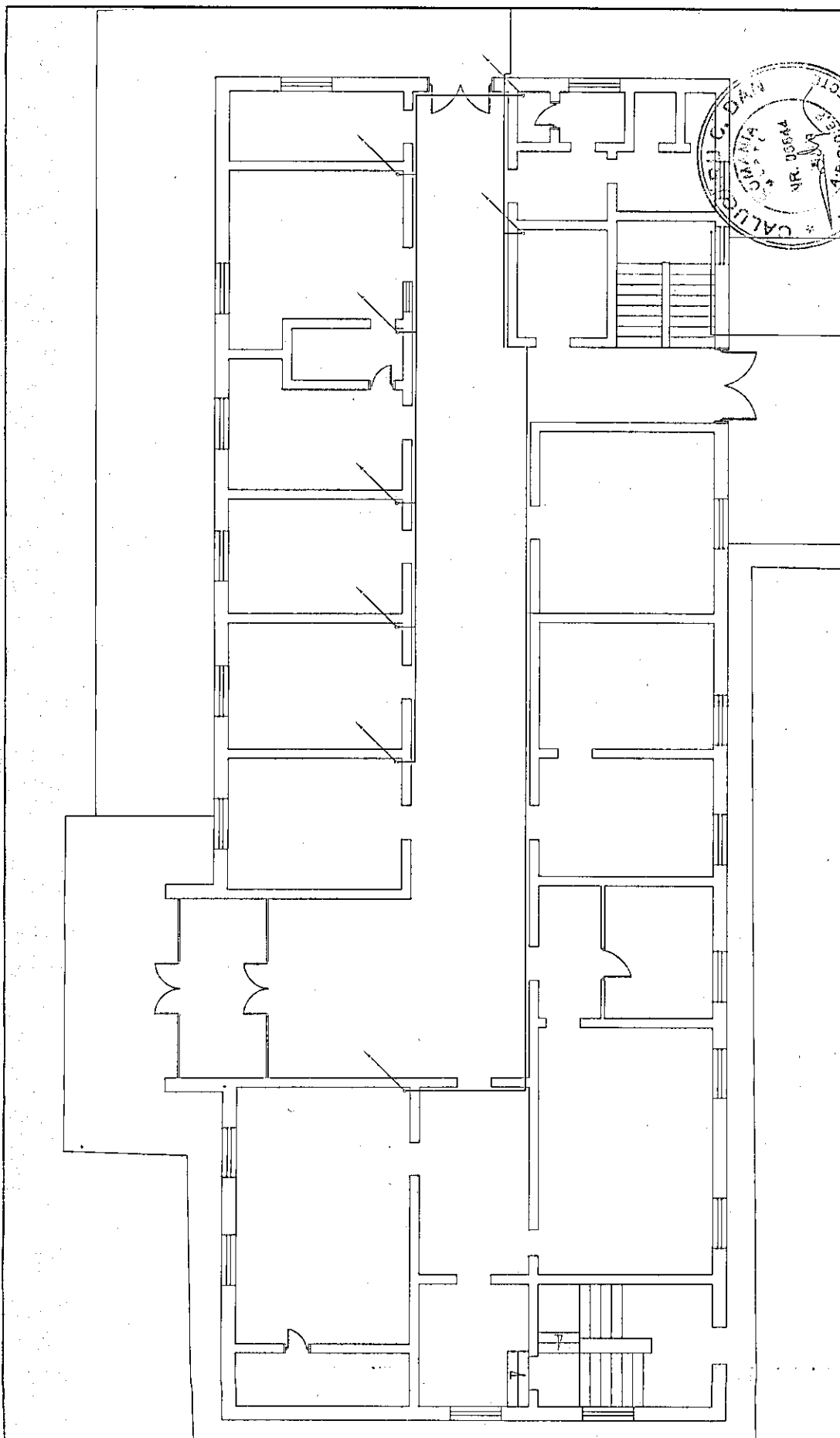

CATEGORIA DE PERICOL DE INCENDIU "C"
 CLASA DE REZISTENTA LA FOC "II" conf P118-1/2013
 CATEGORIA DE IMPORTANTA "C" conf HG 768/1987
 CLASA DE IMPORTANTA "II" conf. P100-1/2013
 ZONA SEISMICA DE CALCUL:
 ag = 0,15g (IWR 225 an)
 Tc = 0,70 sec
NIVELUL IS DE VERIFICARE

Verificator	Ingr. Calugaru Dan	Is	REFERAT/EXPERTEZA NR./DATA
Verificator Expert		Convida	
	NUME	SEMNATURA	
	S.C. ASEAN S.R.L.		
	ATELIER DE PROIECTARE		
	R 8653779	J18149261936	
	aleea.Si.Nicolae.B.21.56.22p.22Tg.Jiu		
SPECIFICATIE	NUME	SEMNATURA	Scara:
SEF PROIECT	Ingr. Razvan Andrei		1:100
PROIECTAT	Ingr. Razvan Andrei		Data:
INSEMNAT			2014
Proiect Numar	Orasul Bumbesti Jiu reprezentat prin primarie		Proiect
A 643	Spitalul orasenesc Bumbesti Jiu		PT
Faza			Planşa Numar
PT			
Planşa Numar			
			Instalatii distribuite a.c.m

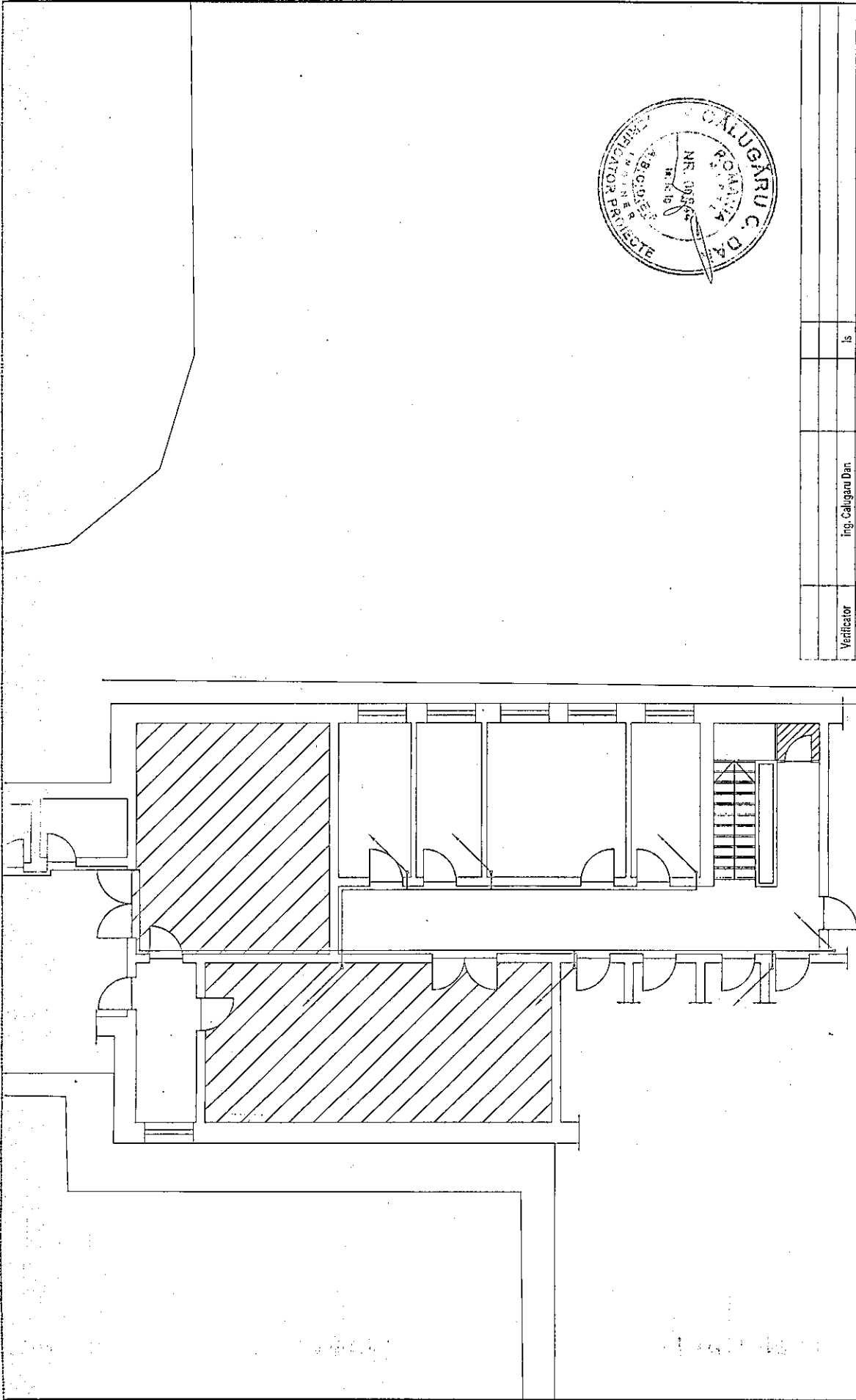

CATEGORIA DE PERICOL DE INCENDIU 'C'
 CLASA DE REZISTENTA LA FOC 'II' conform P118-1/2013
 CATEGORIA DE IMPORTANTA 'C' conform HG 764/1997
 CLASA DE IMPORTANTA 'II' conform P100-1/2013
 ZONA SEISMICA DE CALCUL:
 ag = 0,15g (IMR 225 an)
 Tc = 0,70 sec.
 NIVELUL IS DE VERIFICARE

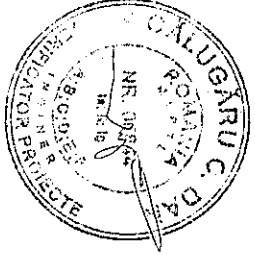

Verificator Expert	ing. Calugaru Dan	SEMANTURA	is	REFERAT/EXPERTIZA NR. DATA	Proiect Numar A 643
NUME	ing. Razvan Andrei	NUME	ing. Razvan Andrei	Beneficiar	Orasul Bumbesti Jiu reprezentat prin primarie Sptalul orasenesc Bumbesti Jiu
SEMNATURA	<i>[Signature]</i>	SEMNATURA	<i>[Signature]</i>	Titlu proiect	Faza PT
SCALA	1:100	SCALA	1:100	Data	Planşa Numar
DATE	21.03.2014	DATE	21.03.2014	Instalatii distribuite a.c.m.	

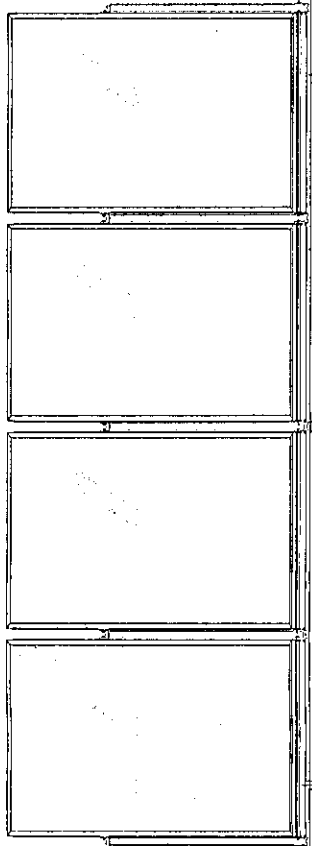

Membrana de protectie a termozolatiei podului

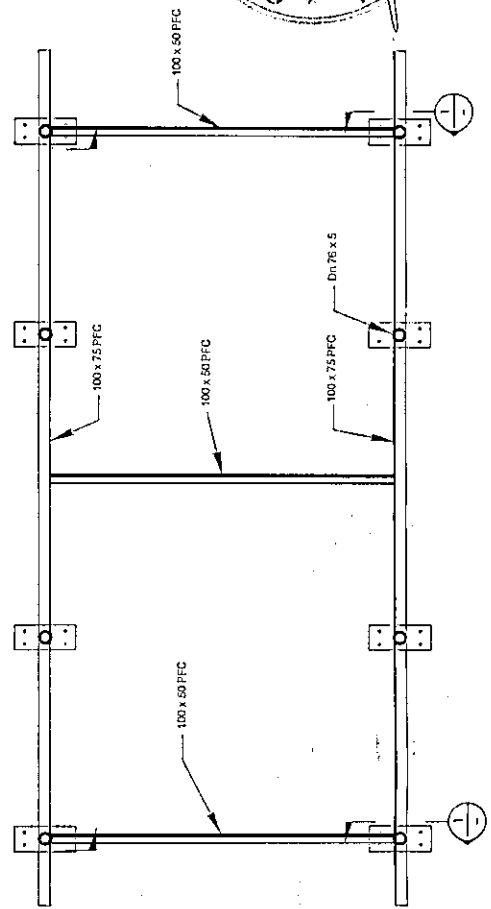
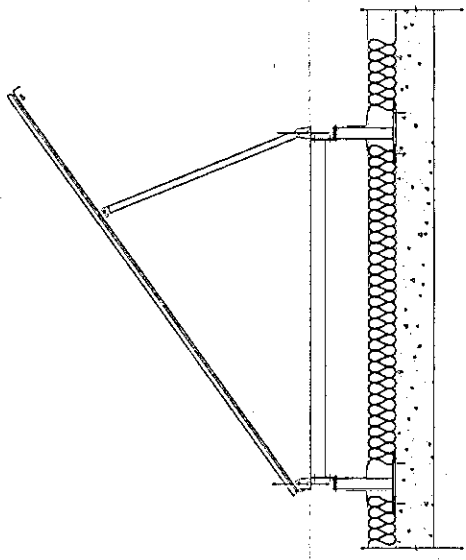
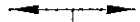

DETALIULA

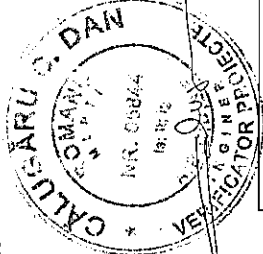
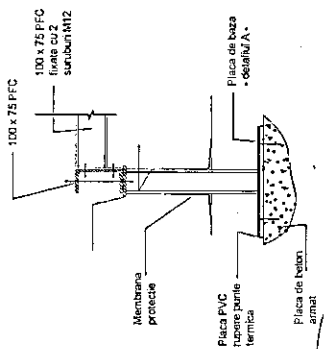
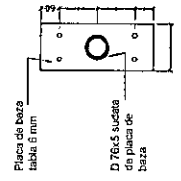

CATEGORIA DE PERICOL DE INCENDIU "C"
 CLASA DE REZISTENTA LA FOC "I" cont P118-1/2013
 CATEGORIA DE IMPORTANTA "C" cont HG 766/1997
 CLASA DE IMPORTANTA "II" cont. P.100-1/2013
 ZONA SEISMICA DE CALCUL:
 ag = 0,15g (MR 225 ani)
 Tc = 0,70 sec.
 NIVELUL IS DE VERIFICARE

Verificator Expert	NUME	SEMNATURA	Cerinta	REFERAT / EXPERTIZA NR. / DATA
R 8695779	S.C. ASEAN S.R.L.			
	ATELIER DE PROIECTARE	J18/495/1996		
	aleea. St. Nicolae, bl. 2, sc. 2, ap. 22, 7g, Jiu			
SPECIFICATIE	NUME	SEMNATURA	Beneficiar	Orasul Bumbesti Jiu reprezentat prin primarie
SEF PROIECT	Ing. Razvan Andrei		Titlu proiect:	Spitalul orasenesc Bumbesti Jiu
PROIECTAT	Ing. Razvan Andrei		Scara:	PT
DESENAT	Ing. Razvan Andrei		Prepararea apei calde menajere prin valorificarea resurselor energ. regenerabile cu sisteme ce utilizeaza energia solara la spitalul orasenesc Bumbesti Jiu, Gorj	
	Ing. Razvan Andrei		Titlu planasa:	Planasa
	Ing. Razvan Andrei		Data:	2014
	Ing. Razvan Andrei		Instalatii solare preparare a.c.m	